

Celsi

Modello/Model	Watt	Alimentazione/Input
DW181	1x37W	230Vac
DW182	2x37W	230Vac
DW183	3x37W	230Vac

IT

ISTRUZIONI DI SICUREZZA

- L'apparecchio deve essere installato, connesso e testato da un elettricista qualificato e in accordo con le norme vigenti.
- Disconnettere l'alimentatore prima dell'installazione o della manutenzione dell'apparecchio e assicurarsi che i cavi non vengano danneggiati.
- Pulire l'apparecchio con un panno leggero e un detergente a pH neutro.
- Laddove si abusasse dell'apparecchio o si apportassero modifiche, la garanzia sarebbe da considerarsi nulla.
- Il fornitore è libero di apportare modifiche al design, specificazioni ed istruzioni di montaggio.

EN

SAFETY INSTRUCTIONS

- The device should be installed, connected and tested by a qualified electrician, and in accordance with local regulations.
- Turn off the power supply before installation or maintenance of the device, and make sure that the cables will not be squeezed or damaged by sharp edges.
- Clean the device with a soft cloth and a standard pH neutral detergent. Stainless steel surfaces should be maintained regularly.
- Misuse or changes to the device cause loss of warranty.
- The manufacturer is free to change the design, specifications and instructions for assembly.

ATTENZIONE!!!

ATTENTION!!!

- IT** Per la versione dimmerabile vedere schema di collegamento sul retro.
- EN** For the dimmable version, see the connection diagram on the back.

ISTRUZIONI PER L'INSTALLAZIONE/INSTALLATION INSTRUCTIONS

1 CUTTING SIZE:

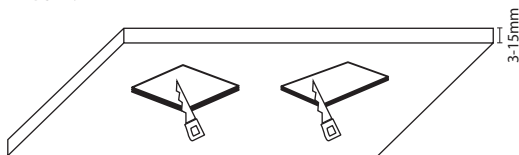

• DW181 - 170x170mm

• DW182 - 320x170mm

• DW183 - 480x170mm

IT Realizzare il foro nel soffitto.

EN Make, in the ceiling, the hole for the light fitting.

2

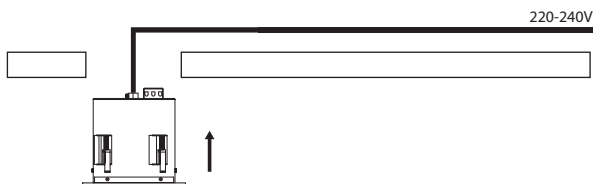

IT Gli apparecchi, per sicurezza nei confronti del grado di protezione, sono sigillati e forniti di cavo di alimentazione. Realizzare la connessione elettrica semplicemente collegando i fili all'alimentatore, poi fissate l'apparecchio nel soffitto.

EN Devices, to ensure their IP protection degree, have been sealed and equipped with alimentation cable. Realize electrical connection just connecting the wires to the power supply, then place and fix the device in the ceiling.

3

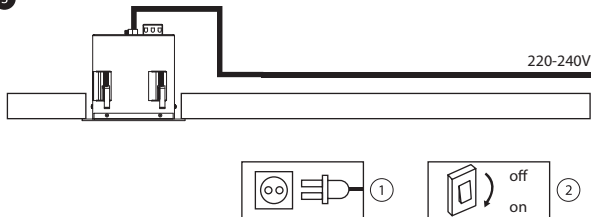

IT Verificare la corretta esecuzione dei collegamenti al circuito di alimentazione, procedere con l'accensione.

EN After verifying the correct circuit, wiring to the power supply, switch on the electricity for the light fitting.

DW181

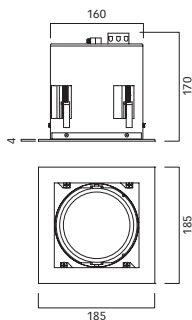

DW182

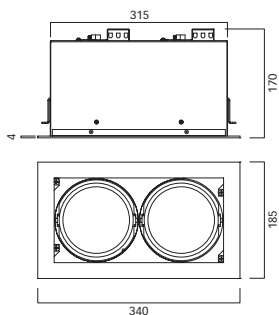

DW183

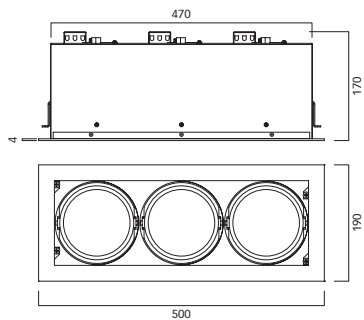

SCHEMI DI COLLEGAMENTO/CONNECTION DIAGRAMS

SOLO PER VERSIONE DIMMERABILE/ONLY FOR DIMMABLE VERSION

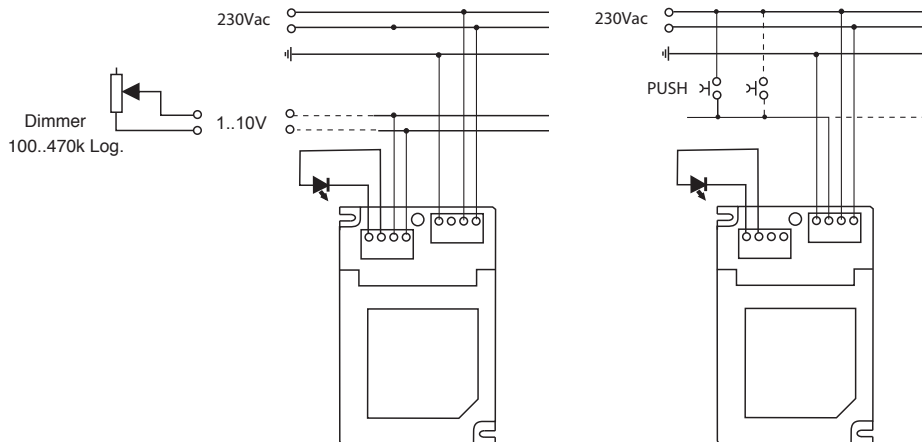

IT Nella versione dimmerabile si può eseguire la regolazione della luminosità tramite sistema 1..10V o PUSH. Utilizzare lo schema di collegamento corrispondente al sistema necessario. Usando la dimmerazione PUSH si possono collegare fino a 16 centraline con lo stesso pulsante.

EN In the dimmable version, brightness can be adjusted using the 1..10V or PUSH system. Use the connection scheme corresponding to the required system. Using the PUSH dimmer, up to 16 control units can be connected with the same button.