

Downlight

Modello/Model	Watt	Alimentazione/Input
DX014	9W	230Vac
DX017	9W	230Vac

IT

ISTRUZIONI DI SICUREZZA

- L'apparecchio deve essere installato, connesso e testato da un elettricista qualificato e in accordo con le norme vigenti.
- Disconnettere l'alimentatore prima dell'installazione o della manutenzione dell'apparecchio e assicurarsi che i cavi non vengano danneggiati.
- Pulire l'apparecchio con un panno leggero e un detergente a pH neutro.
- Laddove si abusasse dell'apparecchio o si apportassero modifiche, la garanzia sarebbe da considerarsi nulla.
- Il fornitore è libero di apportare modifiche al design, specificazioni ed istruzioni di montaggio.
- Assicurarsi che l'alimentatore non abbia cariche elettriche residue. È consigliato cortocircuitare l'uscita del l'alimentatore prima di collegare il Led.

EN

SAFETY INSTRUCTIONS

- The device should be installed, connected and tested by a qualified electrician, and in accordance with local regulations.
- Turn off the power supply before installation or maintenance of the device, and make sure that the cables will not be squeezed or damaged by sharp edges.
- Clean the device with a soft cloth and a standard pH neutral detergent. Stainless steel surfaces should be maintained regularly.
- Misuse or changes to the device cause loss of warranty.
- The manufacturer is free to change the design, specifications and instructions for assembly.
- Ensure that power supply doesn't keep residual electric charges. It is recommended to short-circuit output before connecting LEDs.

ISTRUZIONI PER L'INSTALLAZIONE/INSTALLATION INSTRUCTIONS

1

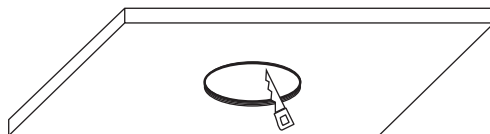

Cutting size Ø70mm

IT

Realizzare il foro nel soffitto.

EN

Make, in the ceiling, the hole for the light fitting.

2

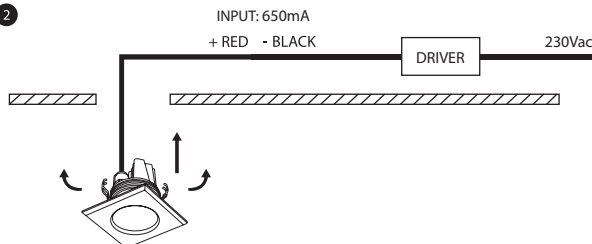

IT

Gli apparecchi, per sicurezza nei confronti del grado di protezione, sono sigillati e forniti di cavo di alimentazione, la connessione deve essere eseguita con pressacavi IP67. Realizzare la connessione elettrica nelle scatole di derivazione, poi fissate l'apparecchio nella controcassa.

EN

The light fittings are delivered with a single cable gland, are sealed and are delivered with power supply cable. Make the connections in this case, and install the light fitting into the recessed box.

3

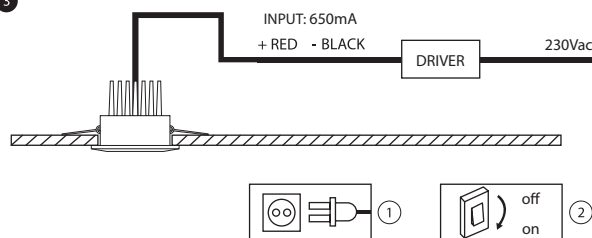

IT

Verificare la corretta esecuzione dei collegamenti al circuito di alimentazione, procedere con l'accensione.

EN

After verifying the correct circuit, wiring to the power supply, switch on the electricity for the light fitting.

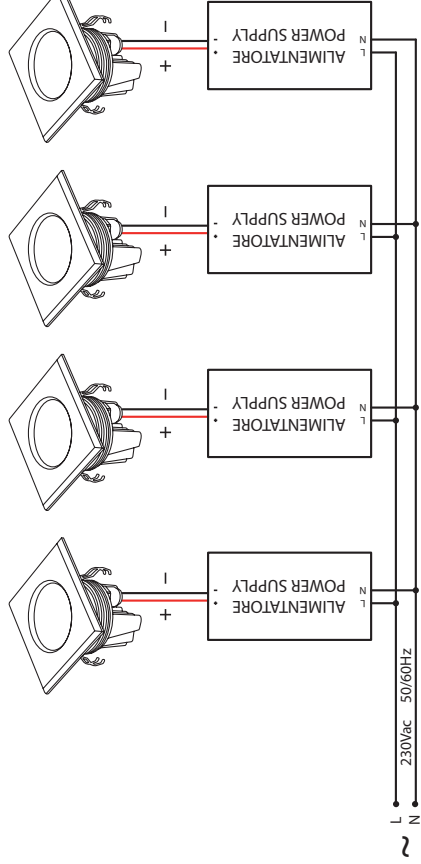

ACCESSORI/ACCESSORIES

SERIE **APP**
CORRENTE COSTANTE
CONSTANT CURRENT



APP006.650

DX014

1

DX017

1

Incluso/Included

DX017

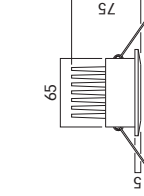

DX014

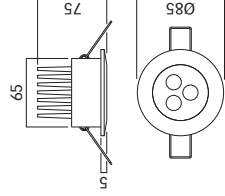

Downlight

Modello/Model	Watt	Alimentazione/Input
DX014	9W	24Vdc
DX017	9W	24Vdc

IT

ISTRUZIONI DI SICUREZZA

- L'apparecchio deve essere installato, connesso e testato da un elettricista qualificato e in accordo con le norme vigenti.
- Disconnettere l'alimentatore prima dell'installazione o della manutenzione dell'apparecchio e assicurarsi che i cavi non vengano danneggiati.
- Pulire l'apparecchio con un panno leggero e un detergente a pH neutro.
- Laddove si abusasse dell'apparecchio o si apportassero modifiche, la garanzia sarebbe da considerarsi nulla.
- Il fornitore è libero di apportare modifiche al design, specificazioni ed istruzioni di montaggio.
- Assicurarsi che l'alimentatore non abbia cariche elettriche residue. È consigliato cortocircuitare l'uscita del alimentatore prima di collegare il Led.

EN

SAFETY INSTRUCTIONS

- The device should be installed, connected and tested by a qualified electrician, and in accordance with local regulations.
- Turn off the power supply before installation or maintenance of the device, and make sure that the cables will not be squeezed or damaged by sharp edges.
- Clean the device with a soft cloth and a standard pH neutral detergent. Stainless steel surfaces should be maintained regularly.
- Misuse or changes to the device cause loss of warranty.
- The manufacturer is free to change the design, specifications and instructions for assembly.
- Ensure that power supply doesn't keep residual electric charges. It is recommended to short-circuit output before connecting LEDs.

ISTRUZIONI PER L'INSTALLAZIONE/INSTALLATION INSTRUCTIONS

1

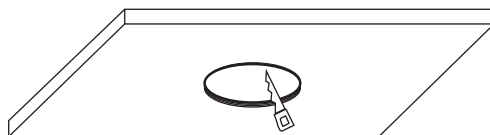

Cutting size Ø70mm

IT

Realizzare il foro nel soffitto.

EN

Make, in the ceiling, the hole for the light fitting.

2

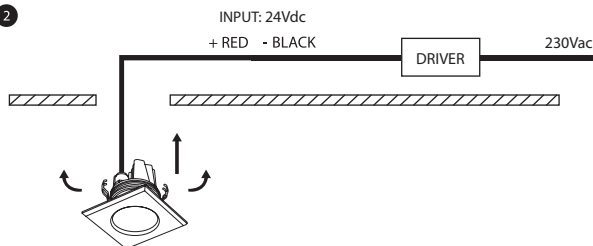

IT

Gli apparecchi, per sicurezza nei confronti del grado di protezione, sono sigillati e forniti di cavo di alimentazione, la connessione deve essere eseguita con pressacavi IP67. Realizzare la connessione elettrica nelle scatole di derivazione, poi fissate l'apparecchio nella controcassa.

EN

The light fittings are delivered with a single cable gland, are sealed and are delivered with power supply cable. Make the connections in this case, and install the light fitting into the recessed box.

3

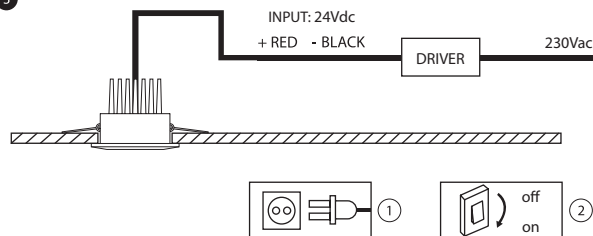

IT

Verificare la corretta esecuzione dei collegamenti al circuito di alimentazione, procedere con l'accensione.

EN

After verifying the correct circuit, wiring to the power supply, switch on the electricity for the light fitting.

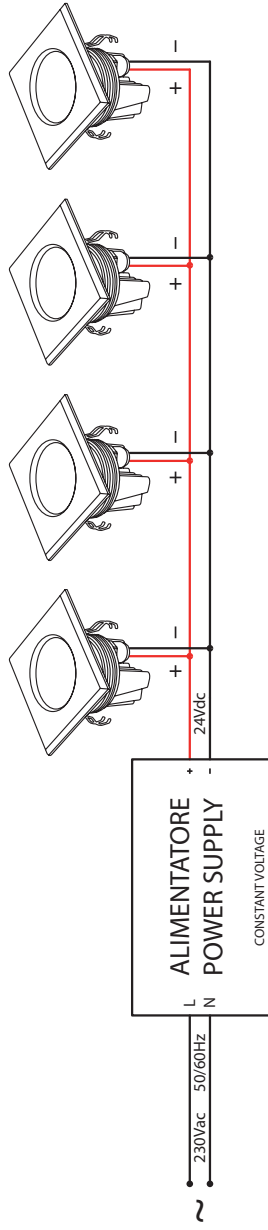

ACCESSORI/ACCESSORIES

SERIE **APT**
CORRENTE COSTANTE
CONSTANT CURRENT



	APT015.24	APT030.24	APT060.24
DX014	1	Min 1 - Max 3	Min 1 - Max 7
DX017	1	Min 1 - Max 3	Min 1 - Max 7

Non incluso/Not included

DX014

DX017

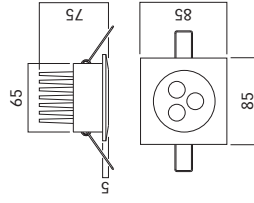
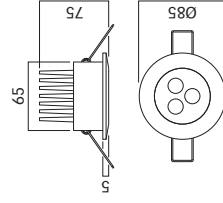

Downlight RGB

Modello/Model	Watt	Alimentazione/Input
DX014	9W	350mA
DX017	9W	350mA

IT

ISTRUZIONI DI SICUREZZA

- L'apparecchio deve essere installato, connesso e testato da un elettricista qualificato e in accordo con le norme vigenti.
- Disconnettere l'alimentatore prima dell'installazione o della manutenzione dell'apparecchio e assicurarsi che i cavi non vengano danneggiati.
- Pulire l'apparecchio con un panno leggero e un detergente a pH neutro.
- Laddove si abusasse dell'apparecchio o si apportassero modifiche, la garanzia sarebbe da considerarsi nulla.
- Il fornitore è libero di apportare modifiche al design, specificazioni ed istruzioni di montaggio.
- Assicurarsi che l'alimentatore non abbia cariche elettriche residue. È consigliato cortocircuitare l'uscita del l'alimentatore prima di collegare il Led.

EN

SAFETY INSTRUCTIONS

- The device should be installed, connected and tested by a qualified electrician, and in accordance with local regulations.
- Turn off the power supply before installation or maintenance of the device, and make sure that the cables will not be squeezed or damaged by sharp edges.
- Clean the device with a soft cloth and a standard pH neutral detergent. Stainless steel surfaces should be maintained regularly.
- Misuse or changes to the device cause loss of warranty.
- The manufacturer is free to change the design, specifications and instructions for assembly.
- Ensure that power supply doesn't keep residual electric charges. It is recommended to short-circuit output before connecting LEDs.

ISTRUZIONI PER L'INSTALLAZIONE/INSTALLATION INSTRUCTIONS

1

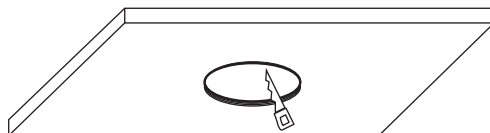

Cutting size Ø70mm

IT

Realizzare il foro nel soffitto.

EN

Make, in the ceiling, the hole for the light fitting.

2

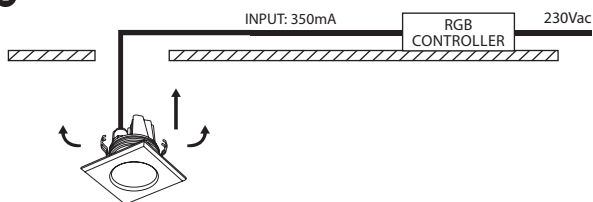

IT

Gli apparecchi, per sicurezza nei confronti del grado di protezione, sono sigillati e forniti di cavo di alimentazione, la connessione deve essere eseguita con presacavi IP67. Realizzare la connessione elettrica nelle scatole di derivazione, poi fissate l'apparecchio nella controcassa.

EN

The light fittings are delivered with a single cable gland, are sealed and are delivered with power supply cable. Make the connections in this case, and install the light fitting into the recessed box.

3

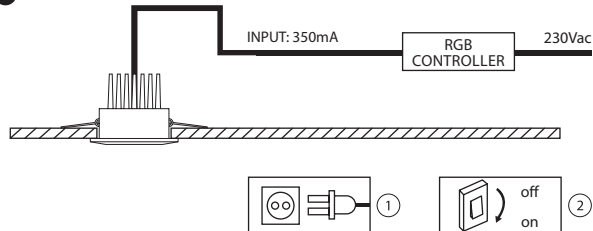

IT

Verificare la corretta esecuzione dei collegamenti al circuito di alimentazione, procedere con l'accensione.

EN



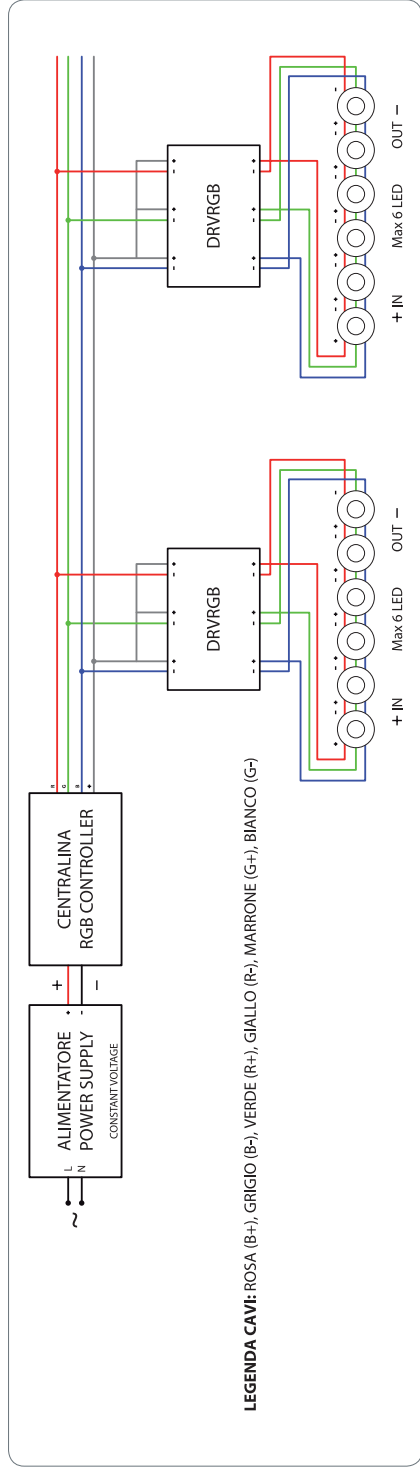

After verifying the correct circuit, wiring to the power supply, switch on the electricity for the light fitting.

SCHEMI DI COLLEGAMENTO/CONNECTION DIAGRAMS



LEGENDA CAVI: ROSA (B+), GRIGIO (B-), VERDE (R+), GIALLO (R-), MARRONE (G+), BIANCO (G-)

ACCESSORI/ACCESSORIES

					
DX014	1 - 2	1 - 2	1 - 2	X	Min 1 - Max 3
DX017	1 - 2	1 - 2	1 - 2	X	Min 1 - Max 3

Accessori non inclusi/Accessories not included

DX014

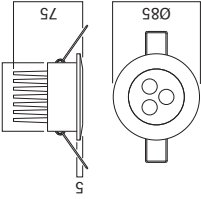

DX017

