

## Inground

Modello/Model	Watt	Alimentazione/Input
CD002	9W	24Vdc
CD003	9W	24Vdc
CD004	9W	24Vdc
CD006/6	15W	24Vdc
CD006/9	24W	24Vdc

### IT

#### ISTRUZIONI DI SICUREZZA

- L'apparecchio deve essere installato, connesso e testato da un elettricista qualificato e in accordo con le norme vigenti.
- Disconnettere l'alimentatore prima dell'installazione o della manutenzione dell'apparecchio e assicurarsi che i cavi non vengano danneggiati.
- Laddove si abusasse dell'apparecchio o si apportassero modifiche, la garanzia sarebbe da considerarsi nulla.
- Il fornitore è libero di apportare modifiche al design, specificazioni ed istruzioni di montaggio.

### EN

#### SAFETY INSTRUCTIONS

- The device should be installed, connected and tested by a qualified electrician, and in accordance with local regulations.
- Turn off the power supply before installation or maintenance of the device, and make sure that the cables will not be squeezed or damaged by sharp edges.
- Misuse or changes to the device cause loss of warranty.
- The manufacturer is free to change the design, specifications and instructions for assembly.

## ISTRUZIONI PER L'INSTALLAZIONE/INSTALLATION INSTRUCTIONS

1

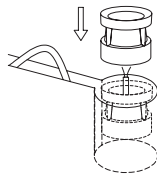

#### CUTTING SIZE:

- CD002/003/004 - Ø100mm
- CD006 - Ø170mm

IT

Realizzare il foro nel pavimento e posizionare la controscassa. Passate il cavo di alimentazione nell'apposito scanco presente. Posizionare la controscassa in modo che la parte superiore dell'apparecchio sia al livello del pavimento. Una posizione più alta del corpo illuminante può ostacolare la circolazione nella zona in cui è montato, mentre una posizione inferiore può agevolare la stagnazione e l'infiltrazione dell'acqua su questo.

EN

Make, in the ground, the hole for the light fitting and install into the hole the recessed mounting box. Pass the power supply cable through the special hole for it. The final position of the recessed mounting box will be as the frontal part of the light fitting to be at the ground level. A higher position can disturb the circulation in the area, and a lower one allows the water to stay on the frontal part of the luminaire.

3

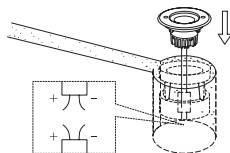

IT

Gli apparecchi, per sicurezza nei confronti del grado di protezione, sono sigillati e forniti di cavo di alimentazione, la connessione deve essere eseguita con pressacavi IP67. Realizzare la connessione elettrica nelle scatole di derivazione, poi fissate l'apparecchio nella controscassa.

EN

The light fittings are delivered with a single cable gland, are sealed and are delivered with power supply cable. Make the connections in this case, and install the light fitting into the recessed box.

2

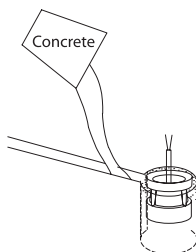

IT

Dopo il posizionamento corretto della controscassa, inserire calcestruzzo per il completo fissaggio.

EN

After correct installation of the recessed mounting box, lay concrete to fix it.

4

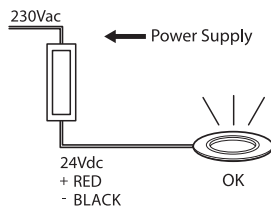

IT

Verificare la corretta esecuzione dei collegamenti al circuito di alimentazione, procedere con l'accensione.

EN

After verifying the correct circuit wiring to the power supply, switch on the electricity for the light fitting.

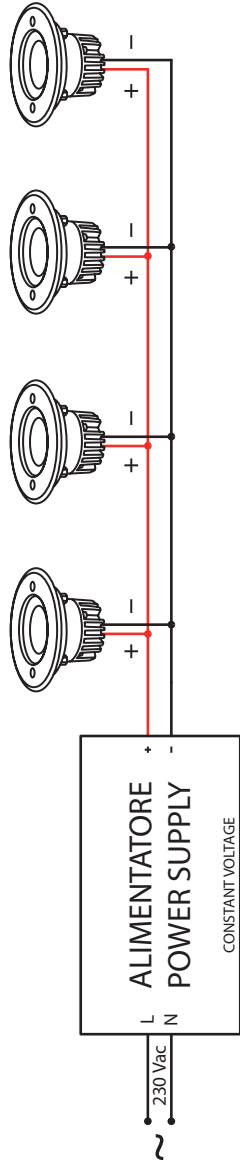

ACCESSORI/ACCESSORIES

SERIE ALP  
TENSIONE COSTANTE  
CONSTANT VOLTAGE

	ALP015.24	ALP030.24	ALP060.24	ALP120.24	ALP150.24	ALP200.24
CD002/003/004	1	Min 1 - Max 3	Min 1 - Max 6	Min 1 - Max 12	Min 1 - Max 16	Min 1 - Max 22
CD006/6	-	1	Min 1 - Max 3	Min 1 - Max 7	Min 1 - Max 9	Min 1 - Max 13
CD006/9	-	1	Min 1 - Max 2	Min 1 - Max 4	Min 1 - Max 6	Min 1 - Max 8

Alimentatori non inclusi/Drivers not included  
Centralina non inclusa/Controller not included

CD002



CD003



CD004



CD006



## Inground RGB

Modello/Model	Watt	Alimentazione/Input
CD002	9W	350mA
CD003	9W	350mA
CD006/9	24W	350mA

### IT

#### ISTRUZIONI DI SICUREZZA

- L'apparecchio deve essere installato, connesso e testato da un elettricista qualificato e in accordo con le norme vigenti.
- Disconnettere l'alimentatore prima dell'installazione o della manutenzione dell'apparecchio e assicurarsi che i cavi non vengano danneggiati.
- Laddove si abusasse dell'apparecchio o si apportassero modifiche, la garanzia sarebbe da considerarsi nulla.
- Il fornitore è libero di apportare modifiche al design, specificazioni ed istruzioni di montaggio.

### EN

#### SAFETY INSTRUCTIONS

- The device should be installed, connected and tested by a qualified electrician, and in accordance with local regulations.
- Turn off the power supply before installation or maintenance of the device, and make sure that the cables will not be squeezed or damaged by sharp edges.
- Misuse or changes to the device cause loss of warranty.
- The manufacturer is free to change the design, specifications and instructions for assembly.

## ISTRUZIONI PER L'INSTALLAZIONE/INSTALLATION INSTRUCTIONS

1

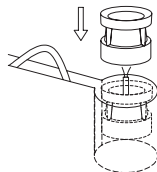

CUTTING SIZE:

- CD002/003 - Ø100mm
- CD006 - Ø170mm

IT

Realizzare il foro nel pavimento e posizionare la controcassa. Passare il cavo di alimentazione nell'apposito scanco presente. Posizionare la controcassa in modo che la parte superiore dell'apparecchio sia al livello del pavimento. Una posizione più alta del corpo illuminante può ostacolare la circolazione nella zona in cui è montato, mentre una posizione inferiore può agevolare la stagnazione e l'infiltrazione dell'acqua su questo.

EN

Make, in the ground, the hole for the light fitting and install into the hole the recessed mounting box. Pass the power supply cable through the special hole for it. The final position of the recessed mounting box will be as the frontal part of the light fitting to be at the ground level. A higher position can disturb the circulation in the area, and a lower one allows the water to stay on the frontal part of the luminaire.

3

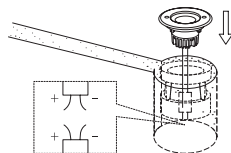

IT

Gli apparecchi, per sicurezza nei confronti del grado di protezione, sono sigillati e forniti di cavo di alimentazione, la connessione deve essere eseguita con pressacavi IP67. Realizzare la connessione elettrica nelle scatole di derivazione, poi fissate l'apparecchio nella controcassa.

EN

The light fittings are delivered with a single cable gland, are sealed and are delivered with power supply cable. Make the connections in this case, and install the light fitting into the recessed box.

2

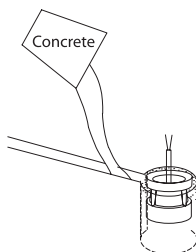

IT

Dopo il posizionamento corretto della controcassa, inserire calcestruzzo per il completo fissaggio.

EN

After correct installation of the recessed mounting box, lay concrete to fix it.

4

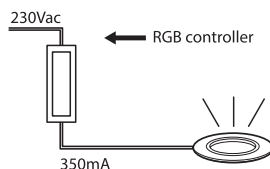

IT

Verificare la corretta esecuzione dei collegamenti al circuito di alimentazione, procedere con l'accensione.

EN

After verifying the correct circuit wiring to the power supply, switch on the electricity for the light fitting.

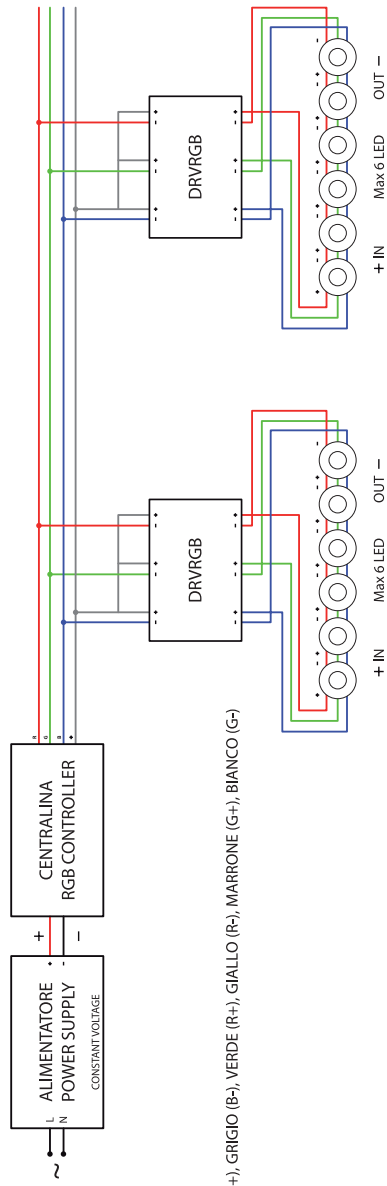

**LEGENDA CAVI:** ROSA (B+), GRIGIO (B-), VERDE (R+), GIALLO (R-), MARRONE (G+), BIANCO (G-)

ACCESSORI/ACCESSORIES



DRVRGB.IP

CD002	1 - 2 LED	
CD003	1 - 2 LED	X
CD006/9	-	X



CTR031  
+ DRVRGB...

Min 1 - Max 3	X
Min 1 - Max 3	X
1	X



CTR031  
+ DRVRGB...

Min 1 - Max 3	X
Min 1 - Max 3	X
1	X

Alimentatori non inclusi/Drivers not included

CD002



CD003



CD006

